









Наименование, S, габаритные размеры модулей (Ш*Г*В), мм	Цена, руб.			
	Вид покрытия:			
	глянцевый		металлик	
	Белый Gelcoat	Камень с наполнителем	Белый Gelcoat	Камень с наполнителем
<p><b>S6 ½</b> хром</p>  <p>В комплектацию входит хромированный сифон <b>Раковина прямоугольной формы</b> Ширина 595 – Глубина 480 – Высота 140</p>	12520	13430	12520	13430
<p><b>S7 ½</b> хром</p>  <p>В комплектацию входит хромированный сифон <b>Раковина прямоугольной формы</b> Ширина 816 – Глубина 500 – Высота 140</p>	14746	16203	14746	16203
<p><b>S24 ½</b> хром</p>  <p>В комплектацию входит хромированный сифон <b>Раковина прямоугольной формы</b> Ширина 1016 – Глубина 500 – Высота 140</p>	15720	18324	15720	18324

# Мебель для ванных комнат VALENTE (Россия)

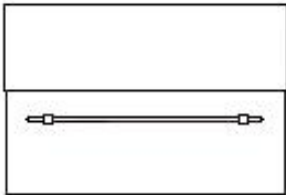

**В мае  
скидка -10%**

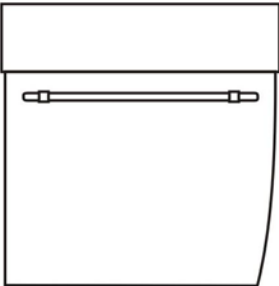
## Прайс-лист

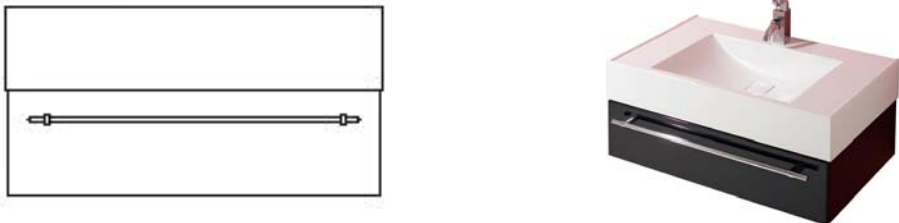

### Раковины, модули с раковинами

Наименование, S, габаритные размеры модулей (Ш*Г*В), мм	Цена, руб.			
	Вид покрытия:			
	глянцевый		металлик	
	Белый Gelcoat	Камень с наполнителем	Белый Gelcoat	Камень с наполнителем
<p>В комплектацию входит хромированный сифон</p> <p><b>S33</b></p>  <p><b>Раковина прямоугольной формы</b> Ширина 1100 – Глубина 500 – Высота 140</p>	15603	19026	15603	19026
<p><b>S6</b></p>   <p><b>Модуль с раковиной прямоугольной формы и выдвижным ящиком</b> Ширина 595 – Глубина 480/514 (с ручкой) – Высота 360</p>	22811	23307	23747	24226
<p><b>S37</b></p>   <p>Правостороннее исполнение</p>  <p>Левостороннее исполнение</p> <p><b>Модуль с раковиной прямоугольной формы и фигурным выдвижным ящиком</b> Ширина 595 – Глубина 480/514 (с ручкой) – Высота 596</p>	25826	26399	26952	27527

Модули с раковинами

Наименование, S, габаритные размеры модулей (Ш*Г*В), мм	Цена, руб.			
	Вид покрытия:			
	глянцевый		металлик	
	Белый Gelcoat	Камень с наполнителем	Белый Gelcoat	Камень с наполнителем
<p><b>S7</b></p>  <p>Модуль с раковиной прямоугольной формы и выдвижным ящиком Ширина 816 – Глубина 500/534 (с ручкой) – Высота 360</p>	26656	27536	27787	28618
<p><b>S8</b></p>  <p>Левостороннее исполнение Правостороннее исполнение</p> <p>Модуль с раковиной в форме овальной чаши Ширина 800 – Глубина 515 – Высота 515</p>	24120	25000	24120	25000
<p><b>S9</b></p>  <p>Левостороннее исполнение Правостороннее исполнение</p> <p>Модуль с раковиной в форме овальной чаши и прямоугольным выдвижным ящиком Ширина 816 – Глубина 515 – Высота 400</p>	26829	29481	27733	30388

**Модули с раковинами**

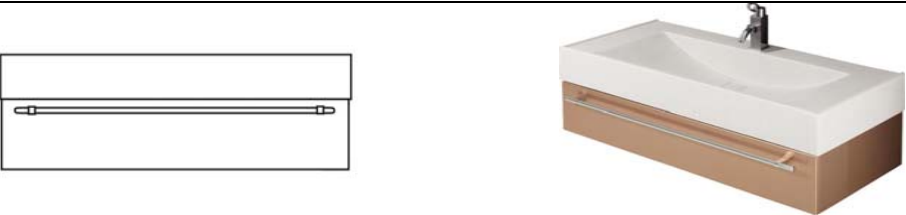
Наименование, S, габаритные размеры модулей (Ш*Г*В), мм	Цена, руб.			
	Вид покрытия:			
	глянцевый		металлик	
	Белый Gelcoat	Камень с наполнителем	Белый Gelcoat	Камень с наполнителем
<p><b>S10</b></p>  <p>Левостороннее исполнение      Правостороннее исполнение</p> <p>Модуль с раковиной в форме овальной чаши и фигурным выдвижным ящиком Ширина 816 – Глубина 515 – Высота 450</p>	27676	30335	28674	31331
<p><b>S24</b></p>  <p>Модуль с раковиной прямоугольной формы и прямоугольным выдвижным ящиком Ширина 1016 – Глубина 500/534 (с ручкой) – Высота 360</p>	27601	31720	28554	32676
<p><b>S29</b></p>  <p>Модуль с раковиной прямоугольной формы и прямоугольным выдвижным ящиком Ширина 1100 – Глубина 500/534 (с ручкой) – Высота 360</p>	31350	33661	32216	34474

# Мебель для ванных комнат VALENTE (Россия)

## Тумбы напольные

**В мае  
скидка -10%**

**Прайс-лист**

Наименование, S, габаритные размеры модулей (Ш*Г*В), мм	Цена, руб.	
	Вид покрытия:	
	глянцевый	металлик
<p><b>S14</b></p>  <p><b>Тумба низкая с выдвижным ящиком</b> Ширина 1004 – Глубина 420/454 (с ручкой) – Высота 400</p>	20106	21714
<p><b>S15</b></p>  <p><b>Тумба низкая с выдвижным ящиком</b> Ширина 1088 – Глубина 420/454 (с ручкой) – Высота 400</p>	20669	22064
<p><b>S48</b></p>  <p><b>Тумба высокая с выдвижным ящиком</b> Ширина 582 – Глубина 472/514 (с ручкой) – Высота 485</p>	18406	19718

тел. (495) 741-88-77, 225-42-51







[www.bathtubs.ru](http://www.bathtubs.ru)

# Мебель для ванных комнат VALENTE (Россия)

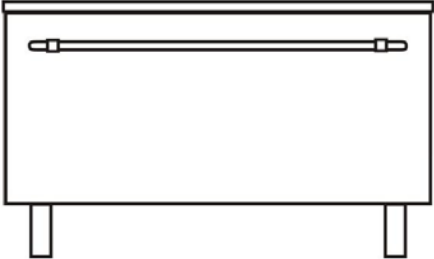
## Тумбы напольные

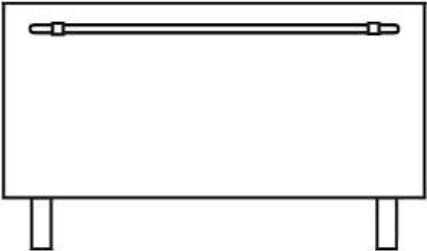

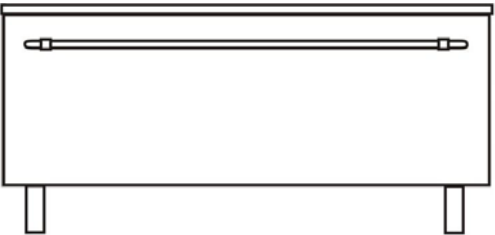



**В мае  
скидка -10%**

## Прайс-лист

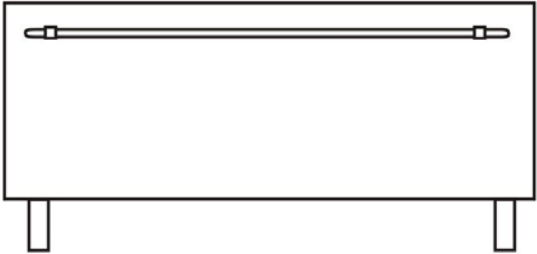

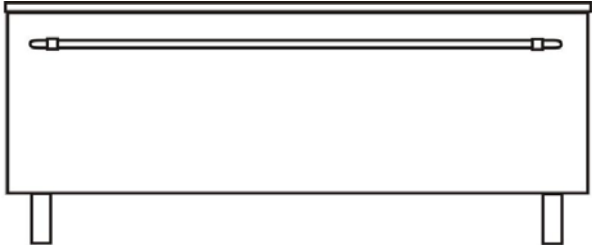
Наименование, S, габаритные размеры модулей (Ш*Г*В), мм		Цена, руб.	
		Вид покрытия:	
		глянцевый	металлик
<b>S49</b>	 	20262	22221
<p>Тумба высокая с выдвигаемым ящиком Ширина 804 – Глубина 494/534 (с ручкой) – Высота 485</p>			
<b>S50</b>	 	18861	19930
<p>Тумба высокая с отверстием под слив Ширина 800 – Глубина 492/534 (с ручкой) – Высота 485</p>			
<b>S51</b>	 	22236	23916
<p>Тумба высокая с выдвигаемым ящиком Ширина 1004 – Глубина 494/534 (с ручкой) – Высота 485</p>			

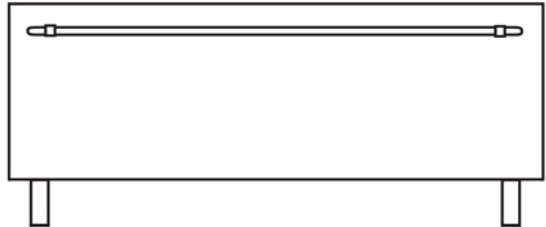
тел. (495) 741-88-77, 225-42-51



[www.bathtubs.ru](http://www.bathtubs.ru)

Наименование, S, габаритные размеры модулей (Ш*Г*В), мм		Цена, руб.	
		Вид покрытия:	
		глянцевый	металлик
<b>S52</b>	 	<b>20042</b>	<b>21955</b>
<p>Тумба высокая с отверстием под слив Ширина 1000 – Глубина 492/534 (с ручкой) – Высота 485</p>			
<b>S53</b>	 	<b>22595</b>	<b>25115</b>
<p>Тумба высокая с выдвижным ящиком Ширина 1088 – Глубина 494/534 (с ручкой) – Высота 485</p>			
<b>S54</b>	 	<b>21976</b>	<b>24351</b>
<p>Тумба высокая с отверстием под слив Ширина 1084 – Глубина 492/534 (с ручкой) – Высота 485</p>			

Пеналы

Наименование, S, габаритные размеры модулей (Ш*Г*В), мм	Цена, руб.	
	Вид покрытия:	
	гляцевый	металлик
<p><b>S19</b></p>  <p>Левостороннее исполнение Возможно правостороннее исполнение</p> <p>Пенал с откидной корзиной для белья в нижней части модуля Ширина 300 – Глубина 300/342 (с ручками) – Высота 1600</p>	26490	29684
<p><b>S20</b></p>  <p>Правостороннее исполнение Возможно левостороннее исполнение</p> <p>Пенал малый с двусторонним зеркальным фасадом и двумя стеклополками. Ширина 200 – Глубина 150 – Высота 800</p>	10488	11347

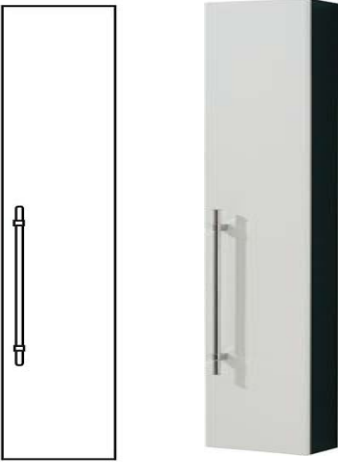

Пеналы

Наименование, S, габаритные размеры модулей (Ш*Г*В), мм	Цена, руб.	
	Вид покрытия:	
	глянцевый	металлик
<p><b>S32</b></p>   <p>Правостороннее исполнение Возможно левостороннее исполнение</p> <p><b>Пенал с четырьмя стеклополками.</b> Ширина 260 – Глубина 192 – Высота 1330</p>	11750	12789
<p><b>S36</b></p>  <p>Левостороннее исполнение Правостороннее исполнение</p> <p><b>Пенал с фигурным фасадом и пятью стеклополками.</b> Ширина 345 – Глубина 342 – Высота 1500</p>	19376	21528

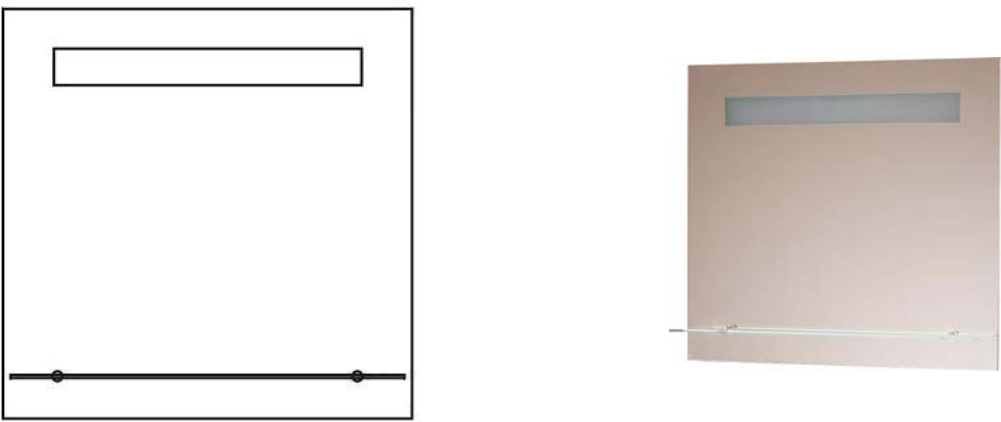
**Зеркала**

Наименование, S, габаритные размеры модулей (Ш*Г*В), мм	Цена, руб.	
<p><b>S1</b></p> 	<p><b>8707</b></p>	
<p>Зеркало прямоугольное с еврокромкой по периметру, встроенным светильником и стеклянной полкой                      Ширина 600 – Глубина 30/150 (с полкой) – Высота 800</p>		
<p><b>S2</b></p> 	<p><b>10549</b></p>	
<p>Зеркало прямоугольное с еврокромкой по периметру, встроенным светильником и стеклянной полкой                      Ширина 800 – Глубина 30/150 (с полкой) – Высота 800</p>		

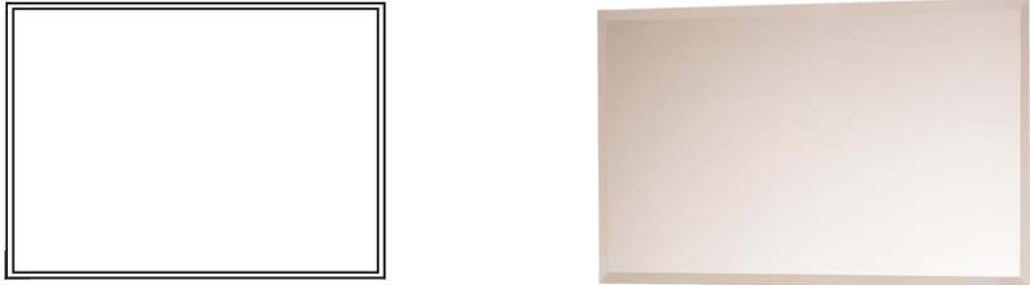
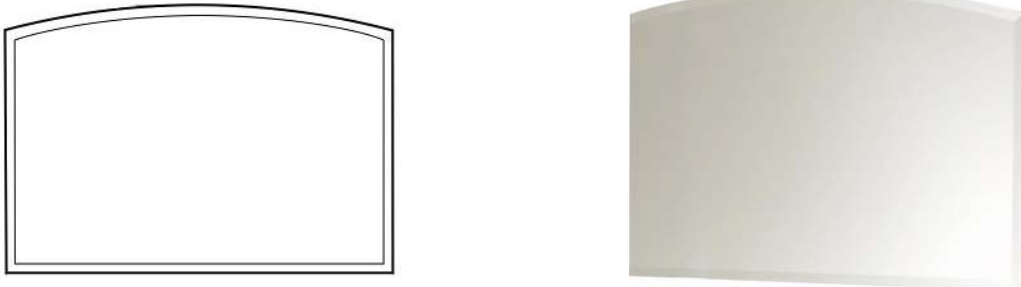
**Зеркала**

Наименование, S, габаритные размеры модулей (Ш*Г*В), мм	Цена, руб.	
<p><b>S3</b></p>  <p>Зеркало прямоугольное с матировкой по периметру Ширина 700 – Глубина 30 – Высота 500</p>	<p><b>5110</b></p>	
<p><b>S4</b></p>  <p>Зеркало фигурное с факетом по периметру Ширина 800 – Глубина 30 – Высота 550</p>	<p><b>6347</b></p>	
<p><b>S5</b></p>  <p>Зеркало прямоугольное с факетом по периметру Ширина 800 – Глубина 30 – Высота 450</p>	<p><b>4554</b></p>	

**Зеркала**

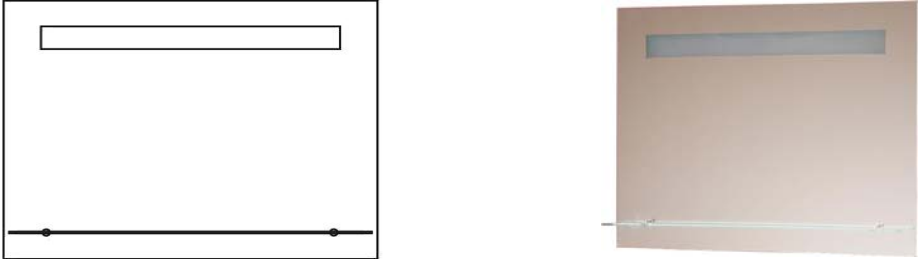
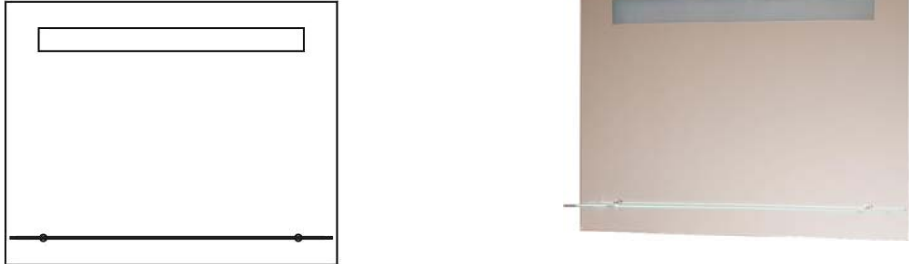
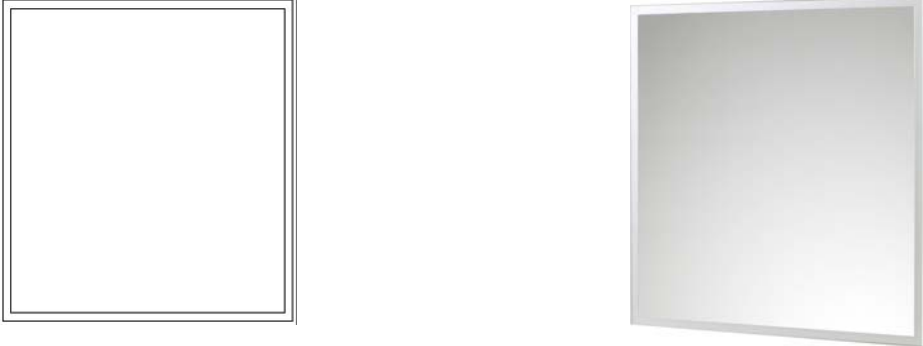
Наименование, S, габаритные размеры модулей (Ш*Г*В), мм	Цена, руб.	
<p><b>S23</b></p>  <p>Зеркало прямоугольное с еврокромкой по периметру, встроенным светильником и стеклянной полкой Ширина 1000 – Глубина 30/150 (с полкой) – Высота 800</p>	<p><b>12900</b></p>	
<p><b>S28</b></p>  <p>Зеркало прямоугольное с еврокромкой по периметру, встроенным светильником и стеклянной полкой Ширина 900 – Глубина 30/150 (с полкой) – Высота 800</p>	<p><b>12544</b></p>	
<p><b>S31</b></p>  <p>Зеркало квадратное с матировкой по периметру Ширина 1100 – Глубина 30 – Высота 1100</p>	<p><b>12641</b></p>	

**Зеркала**

Наименование, S, габаритные размеры модулей (Ш*Г*В), мм	Цена, руб.	
	Вид покрытия:	
	глянцевый	металлик
<p><b>S35</b></p>  <p>Правостороннее исполнение Левостороннее исполнение</p> <p>Зеркало фигурное на подложке с факетом по двум сторонам Ширина 595 – Глубина 20 – Высота 950</p>	7516	7598
<p><b>S39</b></p>  <p>Зеркало прямоугольное с еврокромкой по периметру и встроенным светильником Ширина 595 – Глубина 30 – Высота 700</p>	8588	

**Зеркала**



Наименование, S, габаритные размеры модулей (Ш*Г*В), мм		Цена, руб.	
<p><b>S40</b></p>   <p>Зеркало прямоугольное с еврокромкой по периметру и встроенным светильником Ширина 816 – Глубина 30 – Высота 700</p>			9640
<p><b>S41</b></p>   <p>Зеркало прямоугольное с еврокромкой по периметру и встроенным светильником Ширина 1016 – Глубина 30 – Высота 700</p>			11660

# Мебель для ванных комнат VALENTE (Россия)

**В мае  
скидка -10%**

**Прайс-лист**

## Полки

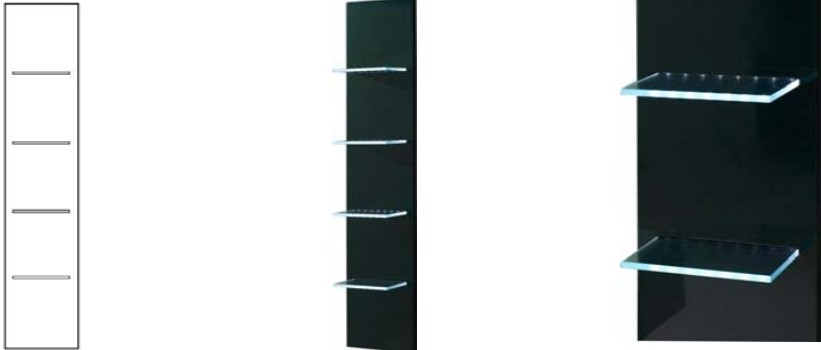

Наименование, S, габаритные размеры модулей (Ш*Г*В), мм	Цена, руб.	
	Вид покрытия:	
	глянцевый	металлик
<p><b>S16</b></p>  <p>Левостороннее исполнение      Правостороннее исполнение</p> <p><b>Полка фигурная</b> Ширина 800 – Глубина 140 – Высота 500</p>	7669	8670
<p><b>S17</b></p>  <p><b>Полка стеклянная</b> Ширина 800 – Глубина 120 - Высота 10/26 (с креплениями)</p>	2168	
<p><b>S18</b></p>  <p><b>Полка из МДФ</b> Ширина 800 – Глубина 120 – Высота 16/85 (с креплениями)</p>	2629	2873
<p><b>S34</b></p>  <p><b>Панель со встроенными светодиодными светильниками и стеклополками.</b> Ширина 270 – Глубина 175 – Высота 1330</p>	16530	17979

тел. (495) 741-88-77, 225-42-51



[www.bathtubs.ru](http://www.bathtubs.ru)

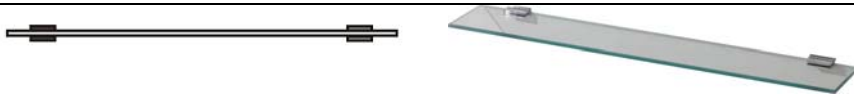



**Полки**

Наименование, S, габаритные размеры модулей (Ш*Г*В), мм	Цена, руб.	
<p><b>S42</b></p>  <p><b>Полка стеклянная</b> Ширина 595 – Глубина 120 - Высота 10/26 (с креплениями)</p>	<b>1581</b>	
<p><b>S43</b></p>  <p><b>Полка стеклянная</b> Ширина 816 – Глубина 120 - Высота 10/26 (с креплениями)</p>	<b>2158</b>	
<p><b>S44</b></p>  <p><b>Полка стеклянная</b> Ширина 1016 – Глубина 120 - Высота 10/26 (с креплениями)</p>	<b>2363</b>	

Светильники и другие комплектующие

Наименование, S, габаритные размеры модулей (Ш*Г*В), мм	Цена, руб.
<p><b>S25</b></p>  <p>Светильник Massive 34006/11/10 Ширина 310 – Глубина 105 – Высота 65</p>	4438
<p><b>S26</b></p>  <p>Светильник Massive 34008/11/10 Ширина 85 – Глубина 65 – Высота 305</p>	3399
<p><b>S27</b></p>  <p>Светильник Massive 34020/11/10 Ширина 80 – Глубина 105 – Высота 160</p>	3069

**Светильники и другие комплектующие**

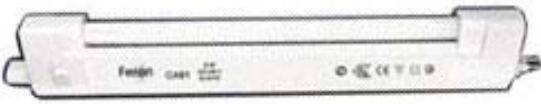
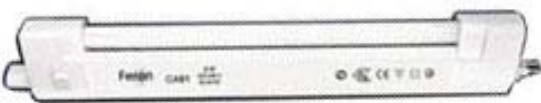
Наименование, S, габаритные размеры модулей (Ш*Г*В), мм	Цена, руб.	
<p><b>S30</b></p>  <p><b>Менсола (консоль с тремя встроенными светильниками)</b> Ширина 1450 – Глубина 150 – Высота 58</p>	11190	11506
<p><b>S38</b></p>  <p><b>Кожух для сифона из нержавеющей стали (к модулю S33)</b> Ширина 150 – Глубина 300 – Высота 300</p>	1872	
<p><b>S45</b></p>  <p><b>Светильник LL-12W (для замены встроенного светильника в модулях S1, S39)</b> Ширина 424 – Глубина 42 – Высота 19</p>	381	
<p><b>S46</b></p>  <p><b>Светильник LL-16W (для замены встроенного светильника в модулях S2, S28, S40)</b> Ширина 624 – Глубина 42 – Высота 19</p>	476	

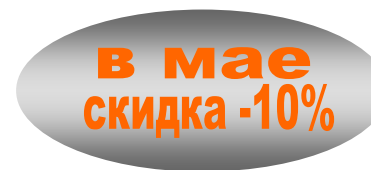

**Светильники и другие комплектующие**

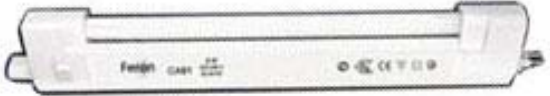
Наименование, S, габаритные размеры модулей (Ш*Г*В), мм	Цена, руб.	
<p><b>S47</b></p>  <p>Светильник LL-30W (для замены встроенного светильника в модулях S23, S41)                      Ширина 810 – Глубина 43 – Высота 19</p>	<p><b>749</b></p>	